

Montforthaus Feldkirch

IHRE HOCHKARÄTIGE VERANSTALTUNG IN FELDKIRCH

**MONT
FORT
HAUS** Kultur.
Kongress.
Zentrum.





IM ZENTRUM DER STADT FELDKIRCH

Wer sich im Montforthaus Feldkirch befindet, befindet sich gleichzeitig in einer der schönsten Regionen Europas. Das hochmoderne Kultur- und Kongresshaus ist inmitten der mittelalterlichen Altstadt von Feldkirch

platziert. Nur einen Schritt entfernt ist das bunte Stadtleben mit vielen Einkaufsmöglichkeiten, kulturellen Angeboten und gastronomischer Vielfalt. Immer mit dabei: der unschlagbare Blick auf die Schattenburg.





IHR EVENT ALS EINMALIGES ERLEBNIS

Als hochmodernes Kultur- und Kongresshaus positioniert sich das Montforthaus Feldkirch heute im Spannungsfeld zwischen Vergangenheit und Zukunft, verbindet traditionelle Aufgabenfelder mit zukunftsgerichtetem Ideenreichtum. Neben kulturellen Veranstaltungen wecken Kongresse, Messen, Fachtagungen, Workshops, Bälle und Vereinsfeste das Publikumsinteresse.



DAS HAUS

- ◆ MODERNER NEUBAU INMITTEN DER ALTSTADT
- ◆ KONGRESSE
- ◆ MESSEN
- ◆ FACHTAGUNGEN
- ◆ WORKSHOPS
- ◆ BÄLLE
- ◆ VEREINSFESTE
- ◆ 5.300 m² MULTI-FUNKTIONALE VERANSTALTUNGS-FLÄCHE
- ◆ BARRIEREFREI
- ◆ TRÄGER DES ÖSTERREICHISCHEN UMWELTZEICHENS



RAUMKONZEPT

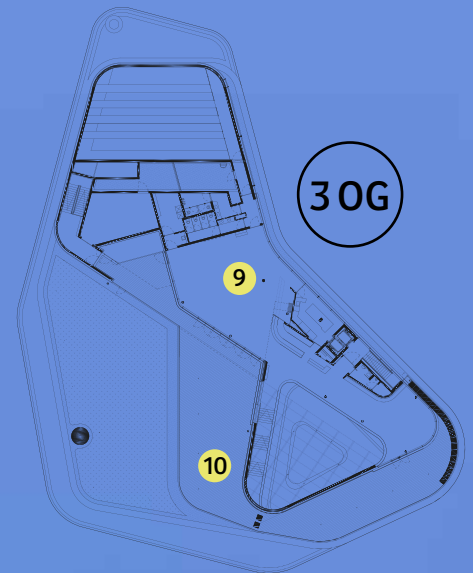
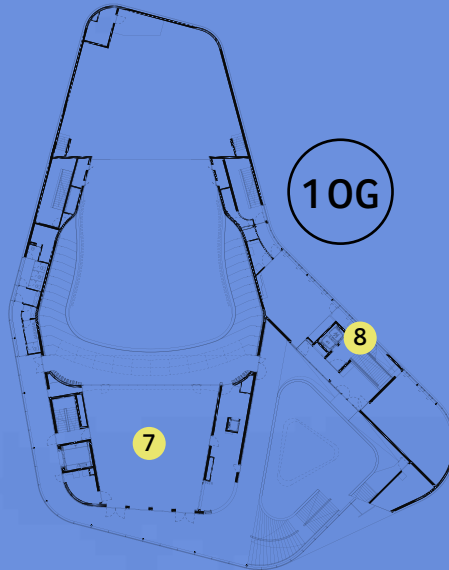
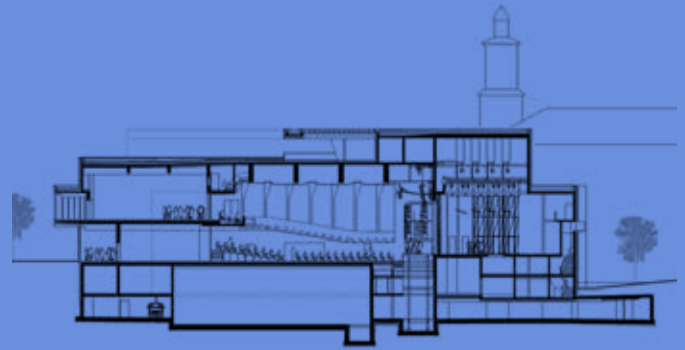
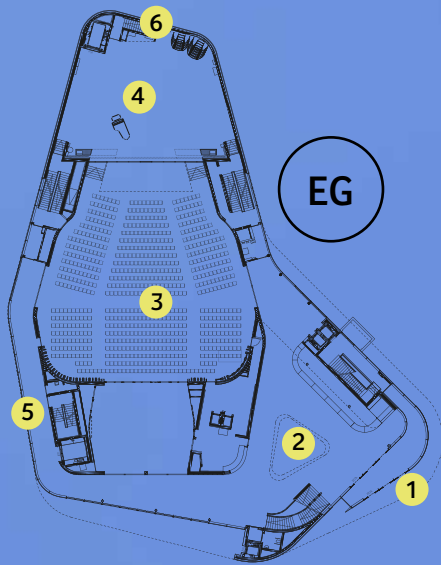

- 1 Haupteingang Montforthaus
- 2 Atrium
- 3 Großer Saal
- 4 Großer Saal (Bühne)
- 5 Lift/Stiegenhaus
- 6 Anlieferzone Montforthaus
- 7 Kleiner Saal
- 8 Seminarräume 1-2
- 9 Dachgalerie
- 10 Terrasse



ATRIUM

Hell, offen und modern präsentiert sich der beeindruckend große Eingangsbereich im Montforthaus.

Die Atmosphäre des 450m² großen und 14 Meter hohen Raumes begeistert und lädt zum Verweilen ein.

Rundum verglast zieht es die umliegenden Plätze in das Haus hinein und schafft ein weites Raumgefühl. Die Stadt und die Passanten werden so zur ständig wechselnden Kulisse.

Das Foyer ist ein Begegnungsraum für alle Eintretenden. Der weitläufig konzipierte Bereich bietet Raum für großzügige Empfänge und nachhaltige Begegnungen.

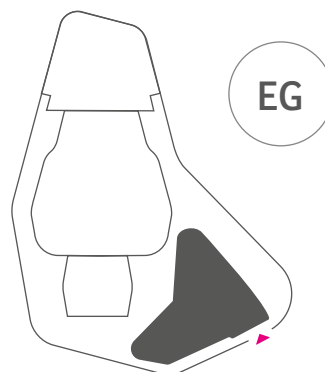

Maße (lxbxh)
12x14x4 m

Gesamtfläche
160 m²

Ausstellungsfläche
71,5 m²

Klimatisiert

GROSSER SAAL

Der Große Saal, ebenerdig zugänglich, ist das Herzstück des Montforthaus Feldkirch.

Innen wie außen mit heimischem Birnenholz verkleidet, bietet er bei Reihenbestuhlung bis zu 1.150 Personen Platz. Konzertant ausgerichtet, kann der Große Saal durch bewegliche Akustikelemente für Veranstaltungen mit Sprache wie Kongresse, Tagungen oder Messe optimiert werden.

695 m² flexibel nutzbare Fläche misst der Große Saal im Erdgeschoss, mit dem auf derselben Ebene gelegenen Altstadtfoyer und der Galerie im ersten Obergeschoss stehen über 1.000 m² zur Verfügung. Bei Konzerten oder Theaterveranstaltungen sorgt eine fahrbare Tribüne mit acht Sitzstufen für ausgezeichnete Blickachsen auf die Bühne.

Die Bühne hat eine Hauptspielfläche von 14 x 12 Meter. Die vor der Hauptbühne angeordnete Vorbühne kann von Bühnen- über Saalniveau, Orchestergraben bis zur Anlieferung abgefahren werden. Szenische Wechsel von Bühnenbildern sind ebenso möglich, eine optimale Klangausbreitung mit Schallsegel und der Aufbau einer Orchestermuschel für klassische Konzerte.



PARTERRE

Gesamtfläche

695 m²

Ausstellungsfläche

454 m²

Reihen

857 Personen



Ecktische

680 Personen



Rundtische

450 Personen



Ovaltische

480 Personen



Parlament

414 Personen



Verdunkelbar
Klimatisiert

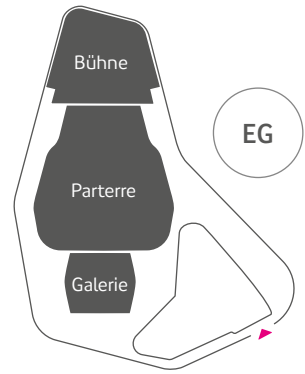

BÜHNE

Gesamtfläche

326 m²

Ausstellungsfläche

91 m²

Reihen

177 Personen



Ecktische

136 Personen



Rundtische

90 Personen



Ovaltische

104 Personen



**Verdunkelbar
Klimatisiert**



GALERIE

Gesamtfläche

228 m²

Ausstellungsfläche

47 m²

Reihen

230 Personen



**Verdunkelbar
Klimatisiert**

GALERIE MIT ERWEITERUNG

Gesamtfläche

281 m²

Reihen

313 Personen



Ecktische

116 Personen



Rundtische

70 Personen



Ovaltische

64 Personen



**Verdunkelbar
Klimatisiert**

ALTSTADTFOYER

Das Altstadtfoyer besticht durch die bronzene Wandfarbe.

Es ist direkt vom Atrium zugänglich und lässt sich vielfältig nutzen: Als Eingang zu Ihrer Tagung im Großen Saal, eigenständiger Veranstaltungsraum oder Pausenraum. Kompakt kann es vom Großen Saal getrennt oder als Vergrößerung des Großen Saals genutzt werden. Der 4 m hohe Raum lässt sich mittels mobiler Trennwand teilen. 138 Personen haben bei Reihenbestuhlung im 160 m² großen Altstadtfoyer Platz.



Das Altstadtfoyer bietet modernste Technik: Großleinwand, steuerbare Raum- und Medientechnik, Beschallungsanlage und eine dimmbare Deckenbeleuchtung von tageslichtähnlichem Weiß zu Warmweiß.

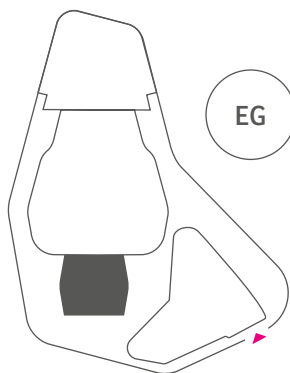

| | | |
|---------------------------|---------------------|--|
| | Reihen | |
| | 138 Personen | |
| | Ecktische | |
| | 128 Personen | |
| | Rundtische | |
| | 90 Personen | |
| | Ovaltische | |
| | 96 Personen | |
| | Parlament | |
| | 72 Personen | |
| Gesamtfläche | 160 m ² | |
| Ausstellungsfläche | 71,5 m ² | |
| Teilbar in 2 Räume | | |
| Verdunkelbar | | |
| Klimatisiert | | |

KLEINER SAAL

Der Kleine Saal im Obergeschoss punktet mit einer attraktiven Raumhöhe von 6 Meter und modernster Tagungstechnik.

Der goldfarbene Saal ist durch zwei Trennwände flexibel einsetzbar, geteilt in zwei getrennt nutzbare Räume oder offen in Richtung Großer Saal. Auf 236 m² finden im Kleinen Saal bei Reihenbestuhlung 234 Personen Platz. Der Kleine Saal ist der ideale Raum für Tagungen und Seminare. Für Konzerte oder Theaterproduktionen können zusätzliche Tribünenelemente eingebaut werden.



Technisch hat der Kleine Saal einiges zu bieten: Ein eigenes Regiefenster, welches die externe Kontrolle der Raum- und Medientechnik ermöglicht, Hängepunkte für Dekoration oder mobile Leuchten, dimmbare Deckenbeleuchtung und Beschallungsanlage.

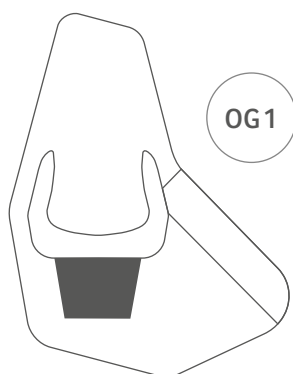

| | |
|---------------------------|--|
| Reihen | |
| 234 Personen | |
| Ecktische | |
| 224 Personen | |
| Rundtische | |
| 150 Personen | |
| Ovaltische | |
| 160 Personen | |
| Teilbar in 2 Räume | |
| Verdunkelbar | |
| Klimatisiert | |
| Parlament | |
| 134 Personen | |

SEMINARRÄUME 1-2 UND ORCHESTERGARDEROBE



Im ersten Stock des Montforthauses Feldkirch befinden sich die beiden gegenüberliegenden Seminarräume. Raum für Pause bietet das Seminarfoyer mit Cateringmöglichkeit. Im Souterrain des Montforthauses gelegen ist die Orchestergarderobe mit einem eigenen Künstlereingang.

In schlichtem Weiß gehalten, ist der **Seminarraum 1** mit 87 m² der ideale Raum für Seminare und Gruppenmeetings. Bei Reihenbestuhlung finden bis zu 91 Personen Platz.

Ideal für Seminare, Workshops und Gruppenmeetings.

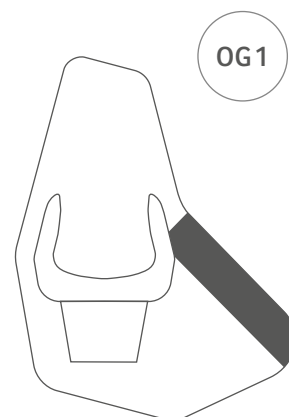

SEMINARRAUM 1

Gesamtfläche

87 m²

Ausstellungsfläche

46 m²

Reihen

91 Personen



Block

20 Personen



U-Form

20 Personen



Parlament

40 Personen



Tageslicht

Verdunkelbar

Klimatisiert



Der multifunktionale **Seminarraum 2** eignet sich hervorragend für kreative Prozesse, Workshops, oder Besprechungen. Die variablen Möbel erlauben kreative Settings und spontane Umbauten. Die in Wandschränken hängenden Tischplatten verwandeln sich mit konventionellen, zusammenklappbaren Tischbeinen zu Arbeitsflächen oder zu Trenn- und Magnetwänden.

Ein weiteres Extra im Seminarraum 2: Eine ausklappbare Nischenwand öffnet eine in den Raum integrierte Teeküche.



SEMINARRAUM 2

Gesamtfläche
69 m²

Ausstellungsfläche
36 m²

Reihen 
53 Personen

Block 
16 Personen

U-Form 
16 Personen

Parlament 
26 Personen

Tageslicht
Verdunkelbar
Klimatisiert



Im Souterrain des Montforthauses gelegen, eignet sich die multifunktional einsetzbare **Orchestergarderobe** ideal als Umkleideraum, Backstage-Bereich, Organisationsbüro oder Seminarraum. Der mit Tageslicht ausgestattete Raum besitzt einen direkten Zugang zur Bühne und ist über einen eigenen Künstleringang an der Nordseite des Montforthauses zugänglich. Die mobile Trennwand teilt die Orchestergarderobe in zwei Bereiche. Absperrbare Garderobenkästen und eine Teeküche komplettieren die Ausstattung.

ORCHESTER-GARDEROBE

Gesamtfläche
71 m²

Teilbar
In 2 Räume

Reihen 
60 Personen

Block 
28 Personen

Parlament 
30 Personen

Tageslicht
Verdunkelbar
Klimatisiert



DACHGALERIE

Die Dachgalerie im dritten Obergeschoss des Montforthauses ist an zwei Seiten verglast und bietet imposante Blicke zur Schattenburg, über die Dächer der Stadt bis zu den Liechtensteiner und Schweizer Bergen.

Die große Terrasse, mit direktem Zugang von der Dachgalerie, eignet sich für Empfänge, Banketts und stimmungsvolle Events. Die Dachgalerie ist per Lift von der Tiefgarage direkt und bequem erreichbar.

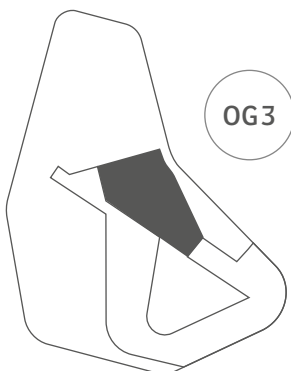

Tageslicht
Verdunkelbar
Klimatisiert

Gesamtfläche
161 m²

Terrasse
191 m²

Ausstellungsfläche
100 m²

Reihen
100 Personen

Ecktische
110 Personen

Rundtische
80 Personen

Ovaltische
88 Personen

U-Form
28 Personen

Parlament
61 Personen



MODERNSTE TECHNIK

Modernste Konzert-, Raum- und Medientechnik und ein kreatives Seminar-Equipment bieten beste Voraussetzungen für eine erfolgreiche Veranstaltung.

Die wandelbaren Räumlichkeiten des Montforthauses bieten auch für zahlreiche hybride Formate die passende Umgebung – von Live-Streams über Webinare bis hin zu digitalen Eventplattformen.

In der Orchestergarderobe ermöglicht die technische Ausstattung eine Übertragung der Veranstaltung aus dem Großen Saal, sowohl in Audio- als auch in Video-Qualität.

Für die Räume des Montforthauses Feldkirch hat der Vorarlberger Leuchtenhersteller Zumtobel eine LED-Leuchte entwickelt, die bei Farbtemperaturen zwischen 2.700 K und 5.000 K TV-gerecht stufenlos von 100 auf 0 Prozent gedimmt werden kann. Eine Herausforderung, die im Bereich Architekturbeleuchtung bis dato ungelöst war.

KOMPETENZEN

- ◆ AKUSTISCH VARIABLER KONZERTSAAL
- ◆ INDIVIDUELLES ARCHITEKTUR-LICHT-DESIGN
- ◆ PROJEKTION- UND VIDEOTECHNIK
- ◆ SHOW- UND RIGGINGTECHNIK
- ◆ SKALIERBARE VERANSTALTUNGS-FLÄCHEN
- ◆ MEDIEN- UND RAUMSTEUERUNGEN

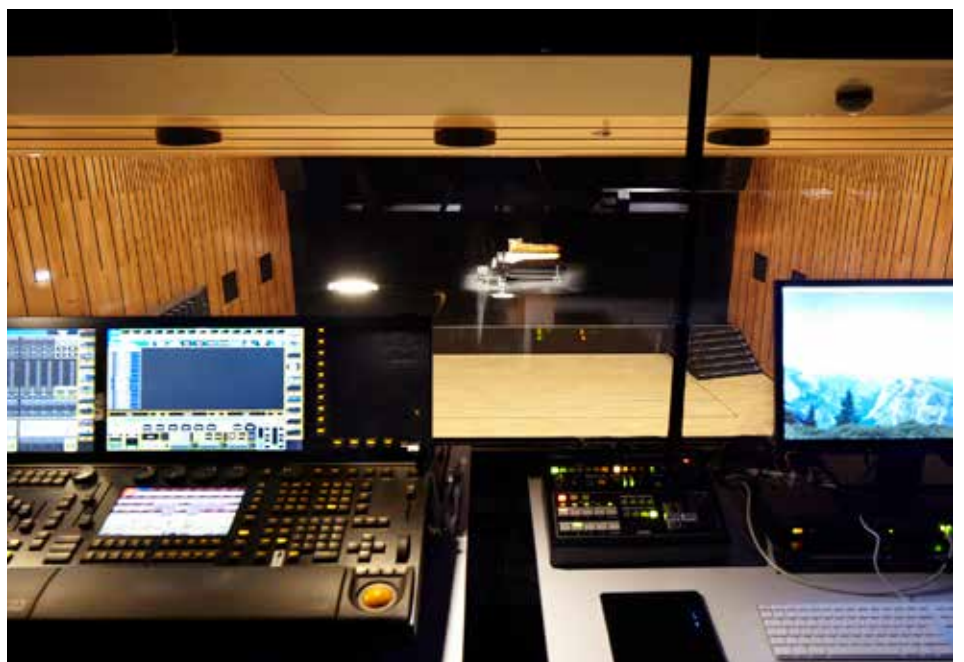



AWARDS

Das Montforthaus Feldkirch wurde von den World Mice Awards™ als Österreichs bestes Convention Center 2021 ausgezeichnet. Die World MICE Awards™ dienen dazu, herausragende Leistungen im MICE-Tourismus zu feiern. Das jährliche Preisverleihungsprogramm zielt darauf ab, Wachstum, Innovationen und „Best Practices“ auf globaler Ebene zu fördern.

2017 wurde das Montforthaus Feldkirch, das auch Träger des Österreichischen Umweltzeichens ist, mit dem Staatspreis für Architektur und Nachhaltigkeit ausgezeichnet.

NACHHALTIGKEIT

Feldkirch hat das Prädikat der 5e-Gemeinde und wurde bereits dreimal mit dem European Energy Award in Gold ausgezeichnet. In Sachen Energieeffizienz liegt die Stadt österreichweit an zweiter Stelle. Auch die Abläufe im Montforthaus sind auf Nachhaltigkeit hin optimiert: Kühlen und Heizen funktionieren mit Grundwasser, in der Gastronomie wird mit regionalen Lebensmitteln gekocht und eine perfekte Anbindung an den ÖPNV garantiert die CO₂-arme Anreise zum Montforthaus.



Unterkünfte
1.250 Betten



Unterkünfte
4.200 Betten



Unterkünfte
9.200 Betten



Zimmerbuchung

Convention Partner Vorarlberg
c/o Bodensee-Vorarlberg Tourismus
Römerstraße 2, 6900 Bregenz

T +43 5574 43443 23
F +43 5574 43443 4
service@convention.cc
www.convention.cc

Kontakt

Montforthaus Feldkirch GmbH
Montfortplatz 1, 6900 Feldkirch
T +43 5522 9009
montforthaus@feldkirch.at
www.montforthausfeldkirch.at

IMPRESSUM

© 2022, Montforthaus Feldkirch GmbH
Bilder: Svenja Bockhop, Friedrich Böhringer, Österreich Werbung/Peter Burgstaller, Nadine Jochum, Martin Mischkulnig, Joaquin Corbalan, Petra Rainer, Matthias Rhomberg, Lucas Tiefenthaler, adobestock
Text: Hermann Brändle, Edgar Eller
Grafik: Miwa Meusburger

SO KOMMEN SIE NACH FELDKIRCH

-  **von Tirol:** A14
Ausfahrt Feldkirch/Frastanz,
- von Deutschland:** A14
Ausfahrt Feldkirch
- von CH/FL:** Grenzübergang
Schaanwald/Feldkirch-Tisis-Bundesstr.

 vmobil.at | oebb.at | bahn.de | sbb.ch
Entfernung HB Feldkirch: 800m

-  Zürich: 124km (1,5h)
Altenrhein: 40km (30 min)
Innsbruck: 154km (1 h 50min)
Friedrichshafen: 69km (50 min)



